

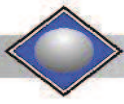

SARDAFLUID srl

Viale Elmas n° 150 - 09122 Cagliari (CA)

Tel. 070-240915 Fax 070-2128352



Tubo flessibile

Per oleodinamica

Raccordi e Adattatori

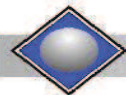

	Diametro interno tubo ID
	Diametro esterno sottotreccia ET
	Diametro esterno tubo ED
	Raggio minimo di curvatura tubo

Legenda tabella tubi

	TUBO	Pagina
	R1A	5
	R1T	6
	1K	7
	Equator 1	10
	R5	11
	2TE	8
	Vega	8
	R6	9
	4SP	12
	4SH	12
	R7	14
	MT1	14

	TUBO	Pagina
	R2A	5
	R2T	6
	2K	7
	Equator 2	10
	R3	9
	R13	13
	R15	13
	R4	11



Guida al montaggio dei tubi

NO



SI

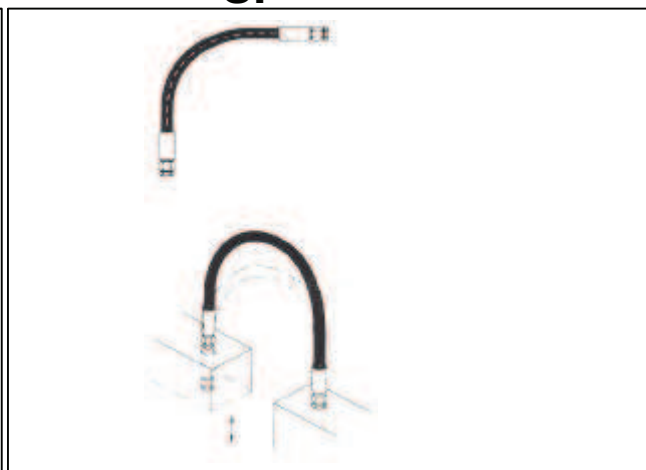

Installare i tubi evitando torsioni. Qualora parti in movimento possano causare torsioni, evitare l'inconveniente con una corretta installazione

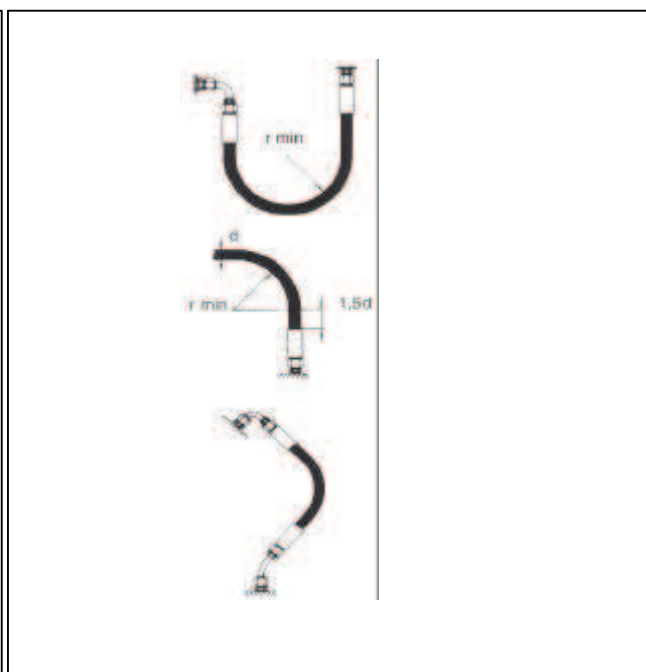
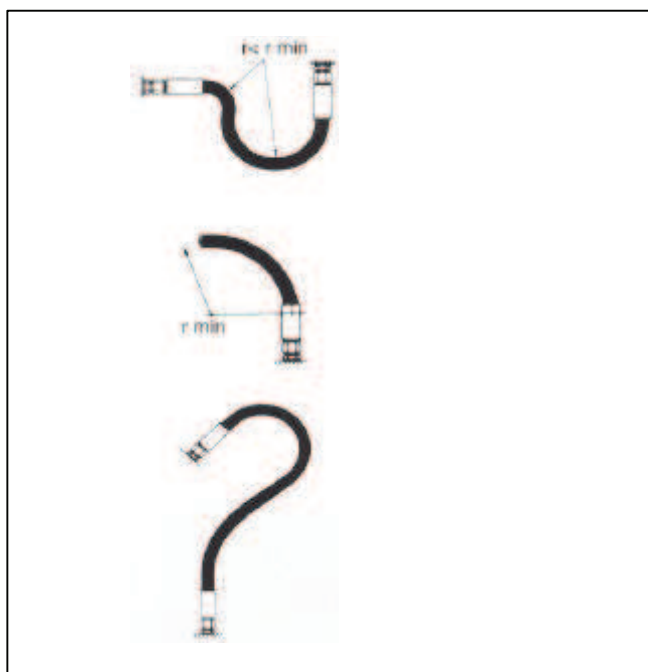

Utilizzare i raccordi appropriati per evitare raggi di curvatura eccessivamente ridotti. Il piegamento del tubo non deve iniziare prima di 1,5 volte "d" dalla fine della ghiera.

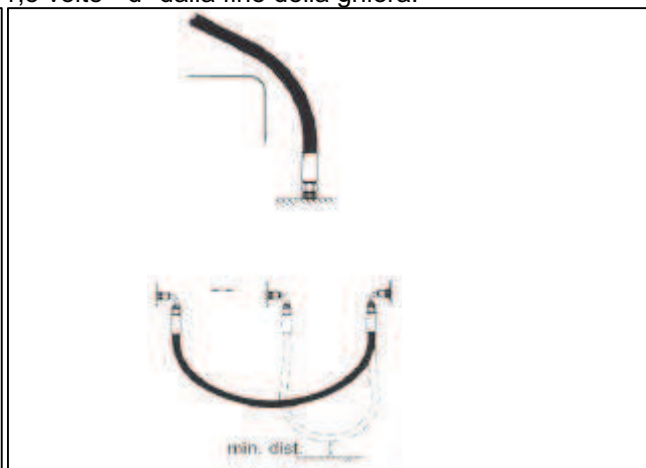

Evitare il contatto con oggetti abrasivi o che possono comunque danneggiare il tubo. Nel caso di parti in movimento prestare particolare attenzione alla corretta lunghezza

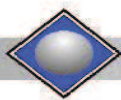
**Come si misura un tubo flessibile assemblato**

La lunghezza del tubo flessibile assemblato , nelle varie conformazioni , va intesa come indicata nello schema accanto

TOLLERANZE SULLE LUNGHEZZE DEI TUBI ASSEMBLATI

Lunghezza	Tolleranza
Fino a 300 mm	± 3 mm
Da 300 - 500 mm	± 5 mm
Da 500 -1000 mm	±10 mm
Oltre 1000 mm	± 1% della lunghezza

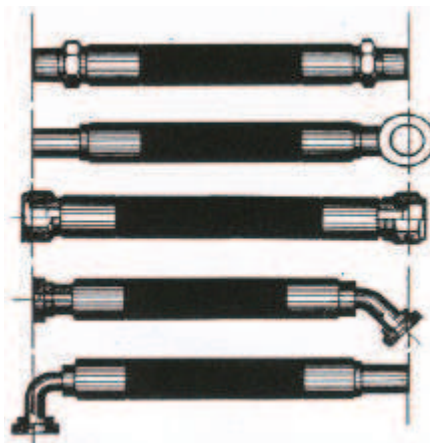
**Come orientare i raccordi a 45° e 90°**

Quando ambedue i raccordi di un assemblato sono a 45° , 90° o ad occhiello, è necessario indicare l' angolo relativo tra i raccordi stessi , l' orientamento cioè da determinarsi come indicato nello schema a fianco. Si possono ottenere orientamenti con una

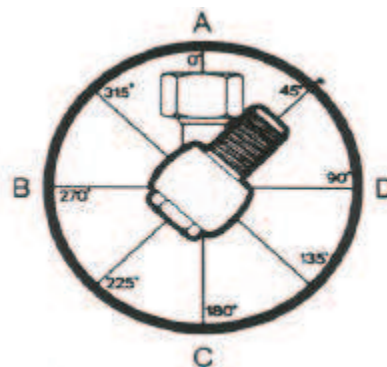
**PRINCIPALI TIPI DI FILETTATURE DEI RACCORDI**

METRICO	GAS CILINDRICO	GAS CONICO	NPT (ASA B2.1)	UNF e UN (ASA B1.1)

Filetto	D	d	Filetto	D	d	Filetto	D	d	Filetto	D	d	Filetto	D	d
M 8x1	8,00	6,70	G 1/8-28	9,73	8,60	Gc 1/8-28	9,73	8,60	1/8-27	9,98	10,29	7/16 -20UNF	11,07	10,00
M10x1	10,00	8,70	G 1/4-19	13,16	11,50	Gc 1/4-19	13,16	11,50	1/4-18	13,26	13,72	1/2 -20UNF	12,70	11,60
M12x1,5	12,00	10,05	G 3/8-19	16,66	14,90	Gc 3/8-18	16,66	14,90	3/8-18	16,68	17,15	9/16 -18UNF	14,25	13,00
M14x1,5	14,00	12,05	G 1/2-14	20,96	18,60	Gc 1/2-14	20,96	18,60	1/2-14	20,71	21,34	3/4 -16UNF	19,00	17,60
M16x1,5	16,00	14,05	G 5/8-14	22,91	20,60	Gc 3/4-14	26,44	24,10	3/4-14	26,03	26,67	7/8 -14UNF	22,17	20,50
M18x1,5	18,00	16,05	G 3/4-14	26,44	24,10	Gc 1 -11	33,25	30,30	1 1/2-11	32,59	33,40	1 1/16-12UN	26,95	25,00
M22x1,5	22,00	20,05	G 1 -11	33,25	30,30	Gc1 1/4-11	41,91	38,90	1 1/4-11,5	41,31	42,16	1 5/16-12UN	33,30	31,30
M26x1,5	26,00	24,05	G1 1/4-11	41,91	38,90	Gc1 1/2-11	47,80	44,90	1 1/2-11,5	47,39	48,26	1 5/8 -12UN	41,22	39,20
M30x1,5	30,00	28,05	G1 1/2-11	47,80	44,90	Gc 2 -11	59,61	56,70	2 1/2-11	59,40	60,33	1 7/8 -12UN	47,57	45,60
M38x1,5	38,00	36,05	G1 3/4-11	53,75	50,80	Gc2 1/2-11	75,18	72,20	2 1/2-8	71,62	73,03	2 1/2 -12UN	63,45	61,50
M45x1,5	45,00	43,05	G 2 -11	59,61	56,70									
M52x1,5	52,00	50,05	G2 1/4-11	65,72	62,80									
M65x2	65,00	62,40												

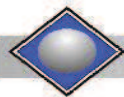
**Tubo R1A** DIN EN 853/1STServizio continuo
Max temp. Operativa-40 + 100 °C
125 °C

DN	Mis. Tubo					Pres. Lavoro	Spec. press. Scoppio	Spec. press. Scoppio		Peso	Codice Articolo
			ID(mm)	ET(mm)	ED(mm)				Min.raggio		
mm			mm	mm	mm	bar	bar	bar	mm	Kg/m	
5	3	3/16	4,8	9,6	12,5	250	1150	1000	90	0,20	U0000101A03
6	4	1/4	6,4	11,1	15,7	225	1000	900	100	0,30	U0000101A04
8	5	5/16	7,9	12,6	17,3	215	950	850	115	0,36	U0000101A05
10	6	3/8	9,5	15,0	19,7	180	800	720	130	0,43	U0000101A06
12	8	1/2	12,7	18,1	22,8	160	680	640	180	0,54	U0000101A08
16	10	5/8	15,9	21,3	26,0	130	600	520	200	0,64	U0000101A10
19	12	3/4	19,0	25,2	30,0	105	500	420	240	0,78	U0000101A12
25	16	1	25,4	33,1	37,8	90	360	350	300	1,11	U0000101A16
31	20	1 1/4	31,8	40,6	45,8	65	375	250	420	1,50	U0000101A20
38	24	1 1/2	38,1	47,0	52,1	50	280	200	500	1,75	U0000101A24
51	32	2	50,8	60,4	64,4	40	250	160	630	2,56	U0000101A32

Fluidi raccomandati

oli minerali , oli di colza , oli a base di poliglicoli , oli a base di esteri sintetici , oli in emulsione acquosa , acqua

Copertura

gomma sintetica resistente alle alte temperature, agli attacchi dell' ozono ed all' abrasione

Rinforzo

una treccia di acciaio ad alto carico

Sottostrato

gomma sintetica resistente ad oli minerali e biologici

Caratteristiche speciali

compatibile con oli minerali e qualsiasi olio biologico

Tubo R2A DIN EN 853/2STServizio continuo
Max temp. Operativa-40 + 100 °C
125 °C

DN	Mis. Tubo					Pres. Lavoro	Spec. press. Scoppio	Spec. press. Scoppio		Peso	Codice Articolo
			ID(mm)	ET(mm)	ED(mm)				Min.raggio		
mm			mm	mm	mm	bar	bar	bar	mm	Kg/m	
5	3	3/16	4,8	11,3	15,6	415	2000	1650	90	0,39	U0000102A03
6	4	1/4	6,4	12,8	17,3	400	1750	1600	100	0,45	U0000102A04
8	5	5/16	7,9	14,3	18,9	350	1480	1400	115	0,51	U0000102A05
10	6	3/8	9,5	16,7	21,3	330	1400	1320	130	0,63	U0000102A06
12	8	1/2	12,7	19,8	24,5	275	1170	1100	180	0,77	U0000102A08
16	10	5/8	15,9	23,0	27,7	250	1020	1000	200	0,88	U0000102A10
19	12	3/4	19,0	27,0	31,6	215	900	850	240	1,09	U0000102A12
25	16	1	25,4	34,8	39,5	175	670	650	300	1,51	U0000102A16
31	20	1 1/4	31,8	44,3	50,6	140	600	500	420	2,33	U0000102A20
38	24	1 1/2	38,1	50,7	57	100	500	360	500	2,68	U0000102A24
51	32	2	50,8	63,5	69,8	90	420	320	630	3,62	U0000102A32

Fluidi raccomandati

oli minerali , oli di colza , oli a base di poliglicoli , oli a base di esteri sintetici , oli in emulsione acquosa , acqua

Copertura

gomma sintetica resistente alle alte temperature, agli attacchi dell' ozono ed all' abrasione

Rinforzo

due treccia di acciaio ad alto carico

Sottostrato

gomma sintetica resistente ad oli minerali e biologici

Caratteristiche speciali

compatibile con oli minerali e qualsiasi olio biologico

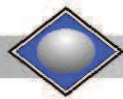
**Tubo R1T** DIN EN 853/1SNServizio continuo
Max temp. Operativa-40 + 100 °C
125 °C

DN	Mis. Tubo					Pres. Lavoro	Spec. press. Scoppio	Spec. press. Scoppio		Peso	Codice Articolo
mm			ID(mm)	ET(mm)	ED(mm)	bar	bar	bar	mm	Kg/m	
5	3	3/16	4,8	9,6	11,6	250	1150	1000	90	0,18	U0000101T03
6	4	1/4	6,4	11,1	13,1	225	1000	900	100	0,23	U0000101T04
8	5	5/16	7,9	12,6	14,6	215	950	850	115	0,27	U0000101T05
10	6	3/8	9,5	15,0	17,0	180	800	720	130	0,33	U0000101T06
12	8	1/2	12,7	18,1	20,1	160	680	640	180	0,42	U0000101T08
16	10	5/8	15,9	21,3	23,3	130	600	520	200	0,49	U0000101T10
19	12	3/4	19,0	25,2	27,4	105	500	420	240	0,62	U0000101T12
25	16	1	25,4	33,1	35,3	90	360	350	300	0,94	U0000101T16
31	20	1 1/4	31,8	40,6	43,3	65	375	250	420	1,28	U0000101T20
38	24	1 1/2	38,1	47,0	49,7	50	280	200	500	1,53	U0000101T24
51	32	2	50,8	60,4	63,1	40	250	160	630	2,17	U0000101T32

Fluidi raccomandati

oli minerali , oli di colza , oli a base di poliglicoli , oli a base di esteri sintetici , oli in emulsione acquosa , acqua

Copertura

gomma sintetica resistente alle alte temperature, agli attacchi dell' ozono ed all' abrasione

Rinforzo

una treccia di acciaio ad alto carico

Sottostrato

gomma sintetica resistente ad oli minerali e biologici

Caratteristiche speciali

compatibile con oli minerali e qualsiasi olio biologico

Tubo R2T DIN EN 853/2SNServizio continuo
Max temp. Operativa-40 + 100 °C
125 °C

DN	Mis. Tubo					Pres. Lavoro	Spec. press. Scoppio	Spec. press. Scoppio		Peso	Codice Articolo
mm			ID(mm)	ET(mm)	ED(mm)	bar	bar	bar	mm	Kg/m	
5	3	3/16	4,8	11,3	13,3	415	2000	1650	90	0,32	U0000102T03
6	4	1/4	6,4	12,8	14,8	400	1750	1600	100	0,37	U0000102T04
8	5	5/16	7,9	14,3	16,3	350	1480	1400	115	0,41	U0000102T05
10	6	3/8	9,5	16,7	18,7	330	1400	1320	130	0,52	U0000102T06
12	8	1/2	12,7	19,8	21,8	275	1170	1100	180	0,63	U0000102T08
16	10	5/8	15,9	23,0	25,0	250	1020	1000	200	0,74	U0000102T10
19	12	3/4	19,0	27,0	29,2	215	900	850	240	0,92	U0000102T12
25	16	1	25,4	34,8	37,0	175	670	650	300	1,35	U0000102T16
31	20	1 1/4	31,8	44,3	47,0	140	600	500	420	2,00	U0000102T20
38	24	1 1/2	38,1	50,7	53,4	100	500	360	500	2,35	U0000102T24
51	32	2	50,8	63,5	66,2	90	420	320	630	3,16	U0000102T32

Fluidi raccomandati

oli minerali , oli di colza , oli a base di poliglicoli , oli a base di esteri sintetici , oli in emulsione acquosa , acqua

Copertura

gomma sintetica resistente alle alte temperature, agli attacchi dell' ozono ed all' abrasione

Rinforzo

due treccia di acciaio ad alto carico

Sottostrato

gomma sintetica resistente ad oli minerali e biologici

Caratteristiche speciali

compatibile con oli minerali e qualsiasi olio biologico

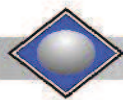
**Tubo 1K EN 857/1SC**

Servizio continuo
Max temp. Operativa

-40 + 100 °C
125 °C

DN	Mis. Tubo					Pres. Lavoro	Spec. press. Scoppio	Spec. press. Scoppio		Peso	Codice Articolo
			ID(mm)	ET(mm)	ED(mm)				Min.raggio		
mm			mm	mm	mm	bar	bar	bar	mm	Kg/m	
6	4	1/4	6,4	10,2	12,0	225	1050	900	50	0,18	U0000101K04
8	5	5/16	7,9	11,5	13,6	215	1000	860	55	0,21	U0000101K05
10	6	3/8	9,5	13,6	15,5	180	850	720	60	0,26	U0000101K06
12	8	1/2	12,7	16,8	18,7	160	660	640	70	0,33	U0000101K08
16	10	5/8	15,9	20,5	22,3	130	620	520	90	0,43	U0000101K10
19	12	3/4	19,0	23,9	26,0	105	480	420	100	0,54	U0000101K12
25	16	1	25,4	31,2	33,3	88	380	352	160	0,76	U0000101K16

Fluidi raccomandati

oli minerali , oli di colza , oli a base di poliglicoli , oli a base di esteri sintetici , oli in emulsione acquosa , acqua

Copertura

gomma sintetica resistente alle alte temperature, agli attacchi dell' ozono ed all' abrasione

Rinforzo

due treccia di acciaio ad alto carico

Sottostrato

gomma sintetica resistente ad oli minerali e biologici

Caratteristiche speciali

elevatissima flessibilità min raggio curvatura contenuto peso bassissimo dimensioni compatte

Tubo 2K EN 857/2SC

Servizio continuo
Max temp. Operativa

-40 + 100 °C
125 °C

DN	Mis. Tubo					Pres. Lavoro	Spec. press. Scoppio	Spec. press. Scoppio		Peso	Codice Articolo
			ID(mm)	ET(mm)	ED(mm)				Min.raggio		
mm			mm	mm	mm	bar	bar	bar	mm	Kg/m	
6	4	1/4	6,4	11,3	13,1	400	1850	1600	45	0,28	U0000102K04
8	5	5/16	7,9	12,9	14,7	350	1700	1400	55	0,33	U0000102K05
10	6	3/8	9,5	15,0	16,8	330	1500	1320	65	0,42	U0000102K06
12	8	1/2	12,7	18,6	20,4	275	1220	1100	80	0,52	U0000102K08
16	10	5/8	15,9	21,7	23,5	250	1050	1000	90	0,60	U0000102K10
19	12	3/4	19,0	25,6	27,6	215	920	860	120	0,81	U0000102K12
25	16	1	25,4	33,2	35,4	165	720	660	160	1,16	U0000102K16

Fluidi raccomandati

oli minerali , oli di colza , oli a base di poliglicoli , oli a base di esteri sintetici , oli in emulsione acquosa , acqua

Copertura

gomma sintetica resistente alle alte temperature, agli attacchi dell' ozono ed all' abrasione

Rinforzo

due treccia di acciaio ad alto carico

Sottostrato

gomma sintetica resistente ad oli minerali e biologici

Caratteristiche speciali

elevatissima flessibilità min raggio curvatura contenuto peso bassissimo dimensioni compatte

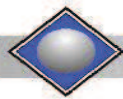
**Tubo 2TE EN 854/2TE**

Servizio continuo
Max temp. Operativa

-40 + 125 °C
135 °C

DN	Mis. Tubo					Pres. Lavoro	Spec. press. Scoppio	Spec. press. Scoppio		Peso	Codice Articolo
mm			ID(mm)	ET(mm)	ED(mm)	bar	bar	bar	mm	Kg/m	
5	3	3/16	4,8		11,8	80	320	320	25	0,1	U00002TE003
6	4	1/4	6,4		13,4	75	300	300	40	0,13	U00002TE004
8	5	5/16	7,9		14,9	68	272	272	50	0,14	U00002TE005
10	6	3/8	9,5		16,5	63	252	252	60	0,17	U00002TE006
12	8	1/2	12,7		19,7	58	232	232	70	0,21	U00002TE008
16	10	5/8	15,9		23,9	50	200	200	90	0,29	U00002TE010
19	12	3/4	19,0		27	45	180	180	110	0,36	U00002TE012
25	16	1	25,4		34,4	40	160	160	130	0,52	U00002TE016
31	20	1 1/4	31,8		41,3	35	140		140	0,69	U00002TE020

Fluidi raccomandati

oli minerali , oli di colza , oli a base di poliglicoli , oli a base di esteri sintetici , oli in emulsione acquosa , acqua

Copertura

gomma sintetica resistente alle alte temperature, agli attacchi dell' ozono ed all' abrasione

Rinforzo

una treccia tessile

Sottostrato

gomma sintetica resistente ad oli minerali

Caratteristiche speciali

Tubo VEGA

Servizio continuo
Max temp. Operativa

-40 + 100 °C
135 °C

DN	Mis. Tubo					Pres. Lavoro	Spec. press. Scoppio	Spec. press. Scoppio		Peso	Codice Articolo
mm			ID(mm)	ET(mm)	ED(mm)	bar	bar	bar	mm	Kg/m	
6	4	1/4	6,4		12,4	30	117		76	0,13	U000VEGA004
8	5	5/16	7,9		14,3	30	117		76	0,16	U000VEGA005
10	6	3/8	9,5		15,6	30	117		76	0,17	U000VEGA006
12	8	1/2	12,7		19,1	30	117		127	0,21	U000VEGA008
16	10	5/8	15,9		23	30	117		150	0,29	U000VEGA010
19	12	3/4	19,0		26,2	30	117		180	0,34	U000VEGA012
25	16	1	25,4		33,3	30	117		240	0,48	U000VEGA016

Fluidi raccomandati

oli minerali , oli di colza , oli a base di poliglicoli , oli a base di esteri sintetici , oli in emulsione acquosa , acqua

Copertura

gomma sintetica resistente alle alte temperature, agli attacchi dell' ozono ed all' abrasione

Rinforzo

una treccia tessile

Sottostrato

gomma sintetica resistente ad oli minerali

Caratteristiche speciali

**Tubo R6** DIN EN 854/R6Servizio continuo
Max temp. Operativa-40 + 125 °C
135 °C

DN	Mis. Tubo					Pres. Lavoro	Spec. press. Scoppio	Spec. press. Scoppio		Peso	Codice Articolo
mm			ID(mm)	ET(mm)	ED(mm)	bar	bar	bar	mm	Kg/m	
6	4	1/4	6,4		12,7	28	112	112	64	0,12	U0000106004
8	5	5/16	7,9		14,3	28	112	112	76	0,15	U0000106005
10	6	3/8	9,5		15,9	28	112	112	76	17	U0000106006
12	8	1/2	12,7		19,8	28	112	112	102	0,23	U0000106008
16	10	5/8	15,9		23,0	24	97	97	127	0,28	U0000106010
19	12	3/4	19,0		25,9	21	97	83	140	0,32	U0000106012
25	16	1	25,4		31,9	21	97		152	0,43	U0000106016

Fluidi raccomandati

oli minerali , oli di colza , oli a base di poliglicoli , oli a base di esteri sintetici , oli in emulsione acquosa , acqua

Copertura

gomma sintetica resistente alle alte temperature, agli attacchi dell' ozono ed all' abrasione

Rinforzo

una treccia tessile

Sottostrato

gomma sintetica resistente ad oli minerali

Caratteristiche speciali

Tubo R3 DIN EN 854/R3Servizio continuo
Max temp. Operativa-40 + 125 °C
135 °C

DN	Mis. Tubo					Pres. Lavoro	Spec. press. Scoppio	Spec. press. Scoppio		Peso	Codice Articolo
mm			ID(mm)	ET(mm)	ED(mm)	bar	bar	bar	mm	Kg/m	
6	4	1/4	6,4		14,3	86	345	345	76	0,18	U0000103004
8	5	5/16	7,9		17,5	83	332	332	102	0,25	U0000103005
10	6	3/8	9,5		19,1	78	312	312	102	0,25	U0000103006
12	8	1/2	12,7		23,8	69	276	276	127	0,39	U0000103008
16	10	5/8	15,9		27,0	60	241	241	140	0,46	U0000103010
19	12	3/4	19,0		31,8	52	208	208	152	0,64	U0000103012
25	16	1	25,4		38,1	39	156	156	203	0,78	U0000103016
31	20	1 1/4	31,8		44,5	26	104	104	254	0,94	U0000103020

Fluidi raccomandati

oli minerali , oli di colza , oli a base di poliglicoli , oli a base di esteri sintetici , oli in emulsione acquosa , acqua

Copertura

gomma sintetica resistente alle alte temperature, agli attacchi dell' ozono ed all' abrasione

Rinforzo

due treccie tessili

Sottostrato

gomma sintetica resistente ad oli minerali

Caratteristiche speciali

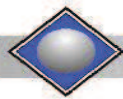

Tubo EQUATOR/1



Servizio continuo

-55 + 150 °C

DN	Mis. Tubo					Pres. Lavoro	Spec. press. Scoppio	Spec. press. Scoppio		Peso	Codice Articolo
			ID(mm)	ET(mm)	ED(mm)				mm		
6	4	1/4	6,4	11,1	13,5	225	1000		100	0,24	U000EQ104
8	5	5/16	7,9	12,6	15,0	215	900		115	0,28	U000EQ105
10	6	3/8	9,5	15,0	17,3	180	800		130	0,34	U000EQ106
12	8	1/2	12,7	18,1	20,5	160	680		180	0,44	U000EQ108
16	10	5/8	15,9	21,3	23,5	130	600		200	0,51	U000EQ110
19	12	3/4	19,0	25,2	27,7	105	500		240	0,64	U000EQ112
25	16	1	25,4	33,1	35,8	88	360		300	0,98	U000EQ116

Fluidi raccomandati

oli minerali , oli di colza , oli a base di poliglicoli , oli a base di esteri sintetici , oli in emulsione acquosa , acqua

Copertura

gomma sintetica blu resistente alle alte temperature, agli attacchi dell' ozono ed all' abrasione ed alla fiamma

Rinforzo

una treccia di acciaio ad alto carico

Sottostrato

gomma sintetica resistente ad oli minerali

Caratteristiche speciali

resistenza all 'alta temperatura, lunga durata a sollecitazioni dinamiche, prodotto multiuso compatibilità con numerosi fluidi alta resistenza all'ozono.

Tubo EQUATOR/2



Servizio continuo

-55 + 150 °C

DN	Mis. Tubo					Pres. Lavoro	Spec. press. Scoppio	Spec. press. Scoppio		Peso	Codice Articolo
			ID(mm)	ET(mm)	ED(mm)				mm		
6	4	1/4	6,4	12,8	15,0	400	1725		100	0,39	U000EQ204
8	5	5/16	7,9	14,3	16,5	350	1440		115	0,43	U000EQ205
10	6	3/8	9,5	16,7	19,0	345	1400		130	0,53	U000EQ206
12	8	1/2	12,7	19,8	22,0	295	1200		180	0,65	U000EQ208
16	10	5/8	15,9	23,0	25,2	250	1030		200	0,77	U000EQ210
19	12	3/4	19,0	27,0	29,0	215	870		240	0,93	U000EQ212
25	16	1	25,4	34,8	37,0	175	700		300	1,37	U000EQ216
31	20	1 1/4	31,8	44,3	47,0	150	600		420	2,04	U000EQ220
38	24	1 1/2	38,1	50,7	53,4	100	410		500	2,35	U000EQ224
51	32	2	50,8	63,5	66,2	90	370		630	3,17	U000EQ232

Fluidi raccomandati

oli minerali , oli di colza , oli a base di poliglicoli , oli a base di esteri sintetici , oli in emulsione acquosa , acqua

Copertura

gomma sintetica blu resistente alle alte temperature, agli attacchi dell' ozono ed all' abrasione ed alla fiamma

Rinforzo

due treccia di acciaio ad alto carico

Sottostrato

gomma sintetica resistente ad oli minerali

Caratteristiche speciali

resistenza all 'alta temperatura, lunga durata a sollecitazioni dinamiche, prodotto multiuso compatibilità con numerosi fluidi alta resistenza all'ozono.

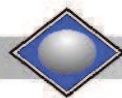

Tubo R5



Servizio continuo
Max temp. Operativa

-40 + 100 °C
125 °C

DN	Mis. Tubo					Pres. Lavoro	Spec. press. Scoppio	Spec. press. Scoppio		Peso	Codice Articolo
mm		ID(mm)	ET(mm)	ED(mm)	bar	bar	bar	mm	Kg/m		
4	3/16	4,8		13,2	207	827	827	76	0,21	U0000105003	
5	1/4	6,4		14,8	207	827	827	86	0,25	U0000105004	
6	5/16	7,9		17,2	155	620	620	102	0,30	U0000105005	
8	13/32	10,3		19,5	138	552	552	117	0,37	U0000105006	
10	1/2	12,7		23,4	121	483	483	140	0,48	U0000105008	
12	5/8	15,9		27,4	103	414	414	165	0,64	U0000105010	
16	7/8	22,2		31,4	55	221	221	187	0,59	U0000105011	
20	1 1/8	28,6		38,1	43	172	172	229	0,83	U0000105016	
24	1 3/8	34,9		44,5	34	138	138	267	1,01	U0000105022	
32	1 13/16	46		56,4	24	97	97	337	1,47	U0000105029	

Fluidi raccomandati

oli minerali , oli di colza , oli a base di poliglicoli , oli a base di esteri sintetici , oli in emulsione acquosa , acqua

Copertura

una treccia tessile con gomma sintetica

Rinforzo

una treccia tessile , unatreccia acciaio altocarico

Sottostrato

gomma sintetica resistente ad oli minerali

Caratteristiche speciali

Tubo R4



Servizio continuo
Max temp. Operativa

-40 + 100 °C
125 °C

DN	Mis. Tubo					Pres. Lavoro	Spec. press. Scoppio	Spec. press. Scoppio		Peso	Codice Articolo
mm		ID(mm)	ET(mm)	ED(mm)	bar	bar	bar	mm	Kg/m		
19	12	3/4	19,0		32,0	21	83	83	127	0,8	U0001ASP019
25	16	1	25,4		38,0	17	69	69	152	0,9	U0001ASP025
31	20	1 1/4	31,8		45,0	14	55	55	205	1,2	U0001ASP030
38	24	1 1/2	38,1		52,0	10	41	41	254	1,5	U0001ASP038
51	32	2	50,8		65,0	7	28	28	305	2,0	U0001ASP051
65	40	2 1/2	63,5		78,0	4	17	17	356	2,7	U0001ASP065
75	48	3	76,2		90,5	4	15	15	457	3,2	U0001ASP075
90	56	3 1/2	88,9		104,0	3	12	12	533	3,9	U0001ASP090
100	64	4	101,6		116,5	2	10	10	610	4,4	U0001ASP100

Fluidi raccomandati

oli minerali , oli di colza , oli a base di poliglicoli , oli a base di esteri sintetici , oli in emulsione acquosa , acqua

Copertura

gomma sintetica resistente alle alte temperature, agli attacchi dell' ozono ed all' abrasione

Rinforzo

due treccie tessili ad alto carico con filo d' acciaio a corpo elicoidale interposto

Sottostrato

gomma sintetica resistente ad oli minerali

Caratteristiche speciali

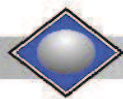
**Tubo 4SP** DIN EN 856/4SPServizio continuo
Max temp. Operativa-40 + 100 °C
125 °C

DN	Mis. Tubo					Pres. Lavoro	Spec. press. Scoppio	Spec. press. Scoppio		Peso	Codice Articolo
			ID(mm)	ET(mm)	ED(mm)						
6	4	1/4	6,4	14,7	17,8	500	2400	1800	150	0,61	U00004SP004
10	6	3/8	9,5	17,5	21,4	460	2100	1780	180	0,78	U00004SP006
12	8	1/2	12,7	20,2	24,7	425	1900	1660	230	0,92	U00004SP008
16	10	5/8	15,9	23,6	28,3	400	1600	1400	250	1,14	U00004SP010
19	12	3/4	19,0	28,2	32,1	380	1600	1400	300	1,49	U00004SP012
25	16	1	25,4	35,1	39,8	320	1400	1120	340	2,02	U00004SP016
31	20	1 1/4	31,8	46,0	50,8	210	1250	840	460	3,16	U00004SP020
38	24	1 1/2	38,1	52,4	57,0	185	1000	740	560	3,68	U00004SP024
51	32	2	50,8	65,3	70,2	175	1000	660	660	5,29	U00004SP032

Fluidi raccomandati

oli minerali , oli di colza , oli a base di poliglicoli , oli a base di esteri sintetici , oli in emulsione acquosa , acqua

Copertura

gomma sintetica resistente alle alte temperature, agli attacchi dell' ozono ed all' abrasione

Rinforzo

quattro spirali di acciaio ad alto carico

Sottostrato

gomma sintetica resistente ad oli minerali

Caratteristiche speciali

l'assemblato flessibile viene testato per 1.000.000 di cicli

Tubo 4SH DIN EN 856/4SHServizio continuo
Max temp. Operativa-40 + 100 °C
125 °C

DN	Mis. Tubo					Pres. Lavoro	Spec. press. Scoppio	Spec. press. Scoppio		Peso	Codice Articolo
			ID(mm)	ET(mm)	ED(mm)						
16	10	5/8	15,9	25,3	28,5	450	1850		250	1,37	U00004SH010
19	12	3/4	19,0	28,3	32,1	420	1750	1680	280	1,52	U00004SH012
25	16	1	25,4	35,1	38,3	385	1750	1520	340	2,05	U00004SH016
31	20	1 1/4	31,8	41,9	45,2	350	1400	1300	460	2,46	U00004SH020
38	24	1 1/2	38,1	48,7	53,5	300	1250	1160	560	3,36	U00004SH024
51	32	2	50,8	63,2	68,0	250	1000	1000	700	4,53	U00004SH032

Fluidi raccomandati

oli minerali , oli di colza , oli a base di poliglicoli , oli a base di esteri sintetici , oli in emulsione acquosa , acqua

Copertura

gomma sintetica resistente alle alte temperature, agli attacchi dell' ozono ed all' abrasione

Rinforzo

quattro spirali di acciaio ad alto carico

Sottostrato

gomma sintetica resistente ad oli minerali

Caratteristiche speciali

l'assemblato flessibile viene testato per 1.000.000 di cicli

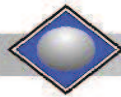
**Tubo R13** DIN EN 856/R13

Servizio continuo
Max temp. Operativa

-40 + 121 °C
125 °C

DN	Mis. Tubo					Pres. Lavoro	Spec. press. Scoppio	Spec. press. Scoppio		Peso	Codice Articolo
			ID(mm)	ET(mm)	ED(mm)						
19	12	3/4	19,0	29,0	32,0	350	1950	1379	241	1,65	U0000113012
25	16	1	25,4	35,8	39,1	350	1650	1379	305	2,29	U0000113016
31	20	1 1/4	31,8	46,8	49,8	350	1600	1379	419	3,59	U0000113020
38	24	1 1/2	38,1	54,2	57,3	350	1600	1379	508	4,81	U0000113024
51	32	2	50,8	68,6	71,8	350	1500	1379	635	6,90	U0000113032

Fluidi raccomandati

oli minerali , oli di colza , oli a base di poliglicoli , oli a base di esteri sintetici , oli in emulsione acquosa , acqua

Copertura

gomma sintetica resistente alle alte temperature, agli attacchi dell' ozono ed all' abrasione

Rinforzo

quattro spirali di acciaio ad alto carico DN<31 sei spirali DN 31-38-51

Sottostrato

gomma sintetica resistente ad oli minerali

Caratteristiche speciali

l'assemblato flessibile viene testato per 1.000.000 di cicli

Tubo R15

Servizio continuo
Max temp. Operativa

-40 + 121 °C
125 °C

DN	Mis. Tubo					Pres. Lavoro	Spec. press. Scoppio	Spec. press. Scoppio		Peso	Codice Articolo
			ID(mm)	ET(mm)	ED(mm)						
19	12	3/4	19,0	28,2	32,0	420	1750	1655	267	1,53	U0000115012
25	16	1	25,4	35,0	38,2	420	1750	1655	267	2,07	U0000115016
31	20	1 1/4	31,8	45,1	50,0	420	1680	1655	267	3,60	U0000115020
38	24	1 1/2	38,1	54,0	57,3	420	1680	1655	315	4,87	U0000115024

Fluidi raccomandati

oli minerali , oli di colza , oli a base di poliglicoli , oli a base di esteri sintetici , oli in emulsione acquosa , acqua

Copertura

gomma sintetica resistente alle alte temperature, agli attacchi dell' ozono ed all' abrasione

Rinforzo

quattro spirali di acciaio ad alto carico DN<31 sei spirali DN 38

Sottostrato

gomma sintetica resistente ad oli minerali

Caratteristiche speciali

l'assemblato flessibile viene testato per 1.000.000 di cicli

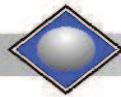
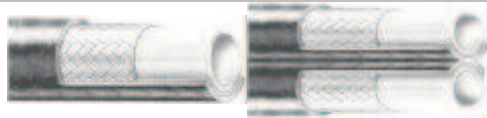
**Tubo R7 R7 Binato**

Binato Servizio continuo

-40 + 93 °C

DN	Mis. Tubo					Pres. Lavoro	Spec. press. Scoppio	Spec. press. Scoppio		Peso	Codice Articolo
mm			ID(mm)	ET(mm)	ED(mm)	bar	bar	bar	mm	Kg/m	
3	2	1/8	3,3		8,5	230	920		30		U0000107002
5	3	3/16	4,8		10,0	210	840		35		U0000107003
6	4	1/4	6,4		11,8	190	770		50		U0000107004
6	4	1/4	6,4		12,7	250	1000		45		U0000107004H
8	5	5/16	8,0		14,3	175	700		55		U0000107005
10	6	3/8	9,5		16,0	155	630		75		U0000107006
12	8	1/2	12,7		20,3	140	560		95		U0000107008
16	10	5/8	16,0		23,5	105	420		125		U0000107010
19	12	3/4	19,0		26,5	87	350		150		U0000107012
25	16	1	25,4		32,5	70	280		200		U0000107016

Fluidi raccomandati

oli minerali , esteri fosforici, ASTM1,ASTM3, oli lubrificanti, etilen glicole

Copertura

elastomero poliестere

Rinforzo

una treccia tessile

Sottostrato

elastomero poliестere

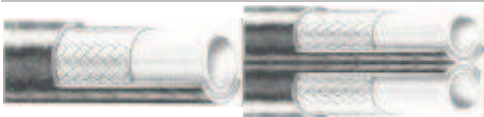
Tubo MT1 MT1 Binato

Binato Servizio continuo

-40 + 93 °C

DN	Mis. Tubo					Pres. Lavoro	Spec. press. Scoppio	Spec. press. Scoppio		Peso	Codice Articolo
mm			ID(mm)	ET(mm)	ED(mm)	bar	bar	bar	mm	Kg/m	
5	3	3/16	4,8		9,8	375	1500		30		U0000MT1003
5	3	3/16	5,0		10,0	345	1380		75		U0000POW003
6	4	1/4	6,6		11,9	310	1240		100		U0000POW004
6	4	1/4	6,4		11,9	315	1260		40		U0000MT1004
8	5	5/16	8,0		13,4	250	1000		115		U0000POW005
8	5	5/16	8,0		14,0	250	1000		50		U0000MT1005
10	6	3/8	9,6		15,1	240	960		130		U0000POW006
10	6	3/8	9,5		16,0	240	960		60		U0000MT1006
12	8	1/2	12,8		18,5	190	760		180		U0000POW008
12	8	1/2	12,7		20,5	197	790		75		U0000MT1008
16	10	5/8	16,0		23,3	147	590		110		U0000MT1010
19	12	3/4	19,0		25,0	130	520		150		U0000MT1012
25	16	1	25,4		32,5	108	430		185		U0000MT1016

Fluidi raccomandati

oli minerali , esteri fosforici, ASTM1,ASTM3, oli lubrificanti, etilen glicole

Copertura

elastomero poliестere

Rinforzo

una treccia acciaio alta resistenza

Sottostrato

elastomero poliестere

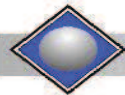

Piattina in acciaio zincato



	Lunghezza	Spessore	Larg.	Passo	Codice Articolo
Int.mm	Mt	mm	mm	mm	
13	4	0,8	7,0	9,0	U200ZN013
15	4	0,8	7,0	9,0	U200ZN015
16	4	0,8	7,0	9,0	U200ZN016
18	4	0,8	7,0	9,0	U200ZN018
20	4	0,8	7,0	9,0	U200ZN020
22	4	0,8	7,0	9,0	U200ZN022
24	4	0,8	7,0	9,0	U200ZN024
26	4	0,8	7,0	9,0	U200ZN026
28	4	0,8	7,0	9,0	U200ZN028
30	4	0,8	7,0	9,0	U200ZN030
32	4	0,8	7,0	9,0	U200ZN032
34	4	0,8	7,0	9,0	U200ZN034
38	4	0,8	7,0	9,0	U200ZN038
40	4	0,8	7,0	9,0	U200ZN040
47	4	0,8	7,0	9,0	U200ZN047
52	4	0,8	7,0	9,0	U200ZN052
54	4	0,8	7,0	9,0	U200ZN054
60	4	0,8	7,0	9,0	U200ZN060
72	4	0,8	7,0	9,0	U200ZN072